

DATI TECNICI / TECHNICAL DATA

VISTE e DIMENSIONI (mm) – VIEW and DIMENSIONS (mm)

VISTA FRONTALE FRONT VIEW

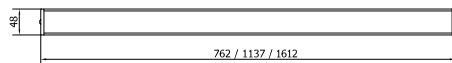

VISTA LATERALE SIDE VIEW

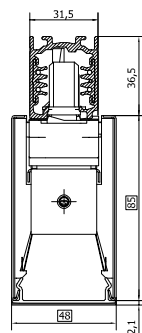
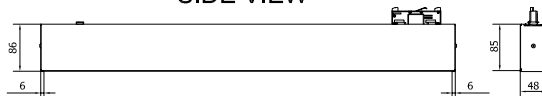

VISTA LATERALE LATERAL VIEW

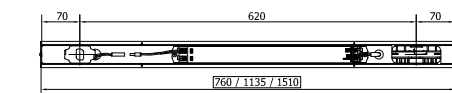

Ta : +5°C +40°C

Tensione di alimentazione : 220-240V 50/60 Hz
Power supply voltage:

Conformità alle Direttive Europee: Bassa Tensione (2006/95/CE-2014/35/UE)
EC Directive Conformity: EMC (2004/108/CE-2014/30/UE)
ECODESIGN (2009/125/CE)
ETICHETTATURA ENERGETICA (2010/30/UE)

Normativa di riferimento : EN 62471 EN 60598-1 EN 60598-2-22 (EM)
Regulatory reference: EN 55015 EN 62031 UNI 11356 EN 60598-1-2



- La Direttiva Europea 2002/95/CE riguardante il trattamento dei rifiuti di apparecchi elettrici ed elettronici (RAEE) dispone i seguenti obblighi:
- Gli apparecchi di illuminazione non debbono essere trattati come normali rifiuti urbani.
- Gli apparecchi illuminanti dismessi devono essere conferiti alle discariche espressamente autorizzate o riconsegnati al distributore nel momento dell'acquisto di un nuovo apparecchio.
- Le lampade, se smaltite con l'apparecchio, non devono essere frantumate, poiché contengono sostanze altamente inquinanti per l'ambiente.
- Il simbolo del bidone barrato è riportato sui prodotti per ricordare gli obblighi di raccolta separata.
- Lo smaltimento abusivo di detti rifiuti è punito dalla legge.
- The European Directive 2002/95/EC concerning the treatment of waste electrical and electronic equipment (WEEE) has the following obligations:
- The luminaires should not be treated as household waste.
- Exhausted lighting fixtures should be taken to authorized waste disposal facilities or returned to the distributor at the time of a new appliance purchasing.
- The lamps, if disposed together with the appliance, should not be crushed, as they contain highly polluting substance for the environment.
- The crossed-out wheeled bin symbol shown on the product reminds you of recycling obligations.
- The unlawful disposal of these wastes is punished by law.

IMPORTANTE - IMPORTANT

ATTENZIONE: qualsiasi tentativo di intervento sui LED, non autorizzato dal fabbricante, comporta la decadenza immediata della garanzia. Pertanto, in caso di disservizio dell'apparecchio occorre fare una segnalazione al fabbricante per la riparazione o sostituzione.

PLEASE NOTE: any attempt to intervene on the LEDs not authorised by the manufacturer shall immediately void the warranty. Therefore, in case of malfunction, contact the manufacturer for repairing or replacing the product.

GRUPPO RAINA®

Sede Legale / Registered Office: Corso Novara, 121 - 27029 Vigevano (PV)
Sede Operativa / Headquarters: Via Casinghino, 11 - 27024 Cilavegna (PV)
Tel. +39 0381 969814 Fax +39 0381 669709
www.ideallux.it - info@ideallux.it - ideallux@pec.it

○ MINI ALGEBRA TRACK



IP 44 CRI>90 IK07

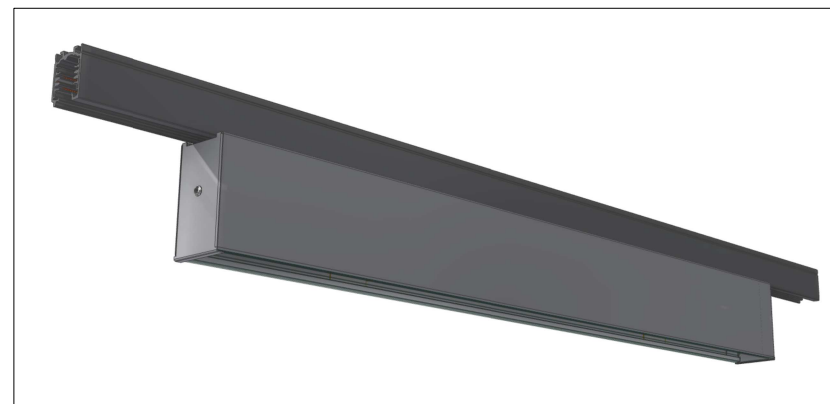

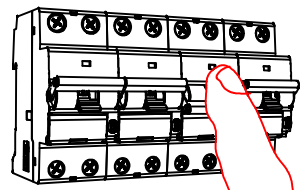

OFF

ISTRUZIONI DI MONTAGGIO

- ☞ Durante le operazioni di installazione / manutenzione dell'apparecchio, l'alimentazione elettrica deve essere interrotta.
- ☞ Per effettuare il collegamento elettrico e il montaggio dell'apparecchio si deve operare come segue:

ATTENZIONE: qualsiasi tentativo di intervento sui LED, non autorizzato dal fabbricante, comporta la decadenza immediata della garanzia. Pertanto, in caso di disservizio dell'apparecchio occorre fare una segnalazione al fabbricante per la riparazione o sostituzione.
 PLEASE NOTE: any attempt to intervene on the LEDs not authorised by the manufacturer shall immediately void the warranty. Therefore, in case of malfunction, contact the manufacturer for repairing or replacing the product.
 VEUILLEZ NOTER: toute tentative d'intervention sur les LED non autorisées par le fabricant annule immédiatement la garantie. Par conséquent, en cas de dysfonctionnement, contactez le fabricant pour réparer ou remplacer le produit.

MOUNTING INSTRUCTION

- ☞ While installation / maintenance operations are performed, power supply has to be disengaged.
- ☞ Proceed as follows to wire and assemble the fixture:

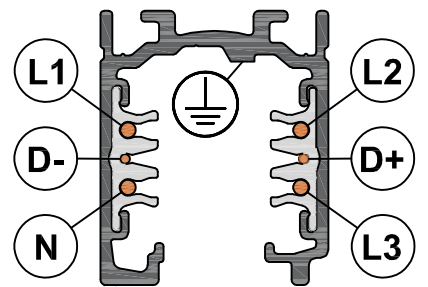
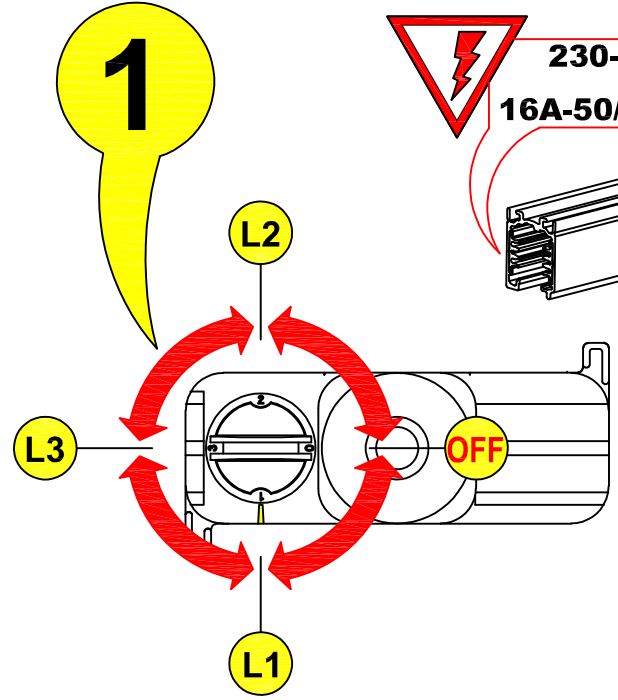
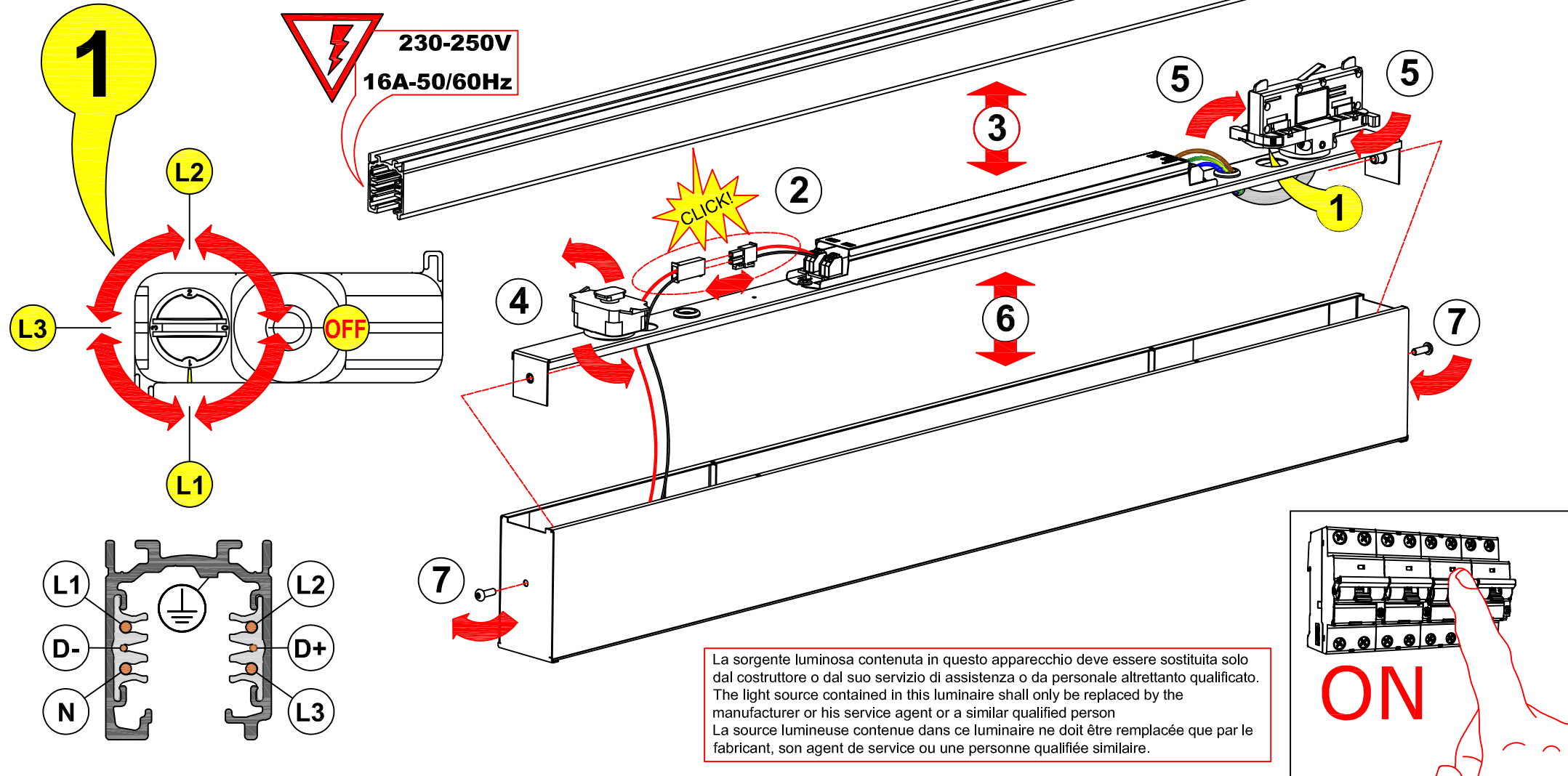

La sorgente luminosa contenuta in questo apparecchio deve essere sostituita solo dal costruttore o dal suo servizio di assistenza o da personale altrettanto qualificato.
 The light source contained in this luminaire shall only be replaced by the manufacturer or his service agent or a similar qualified person.
 La source lumineuse contenue dans ce luminaire ne doit être remplacée que par le fabricant, son agent de service ou une personne qualifiée similaire.

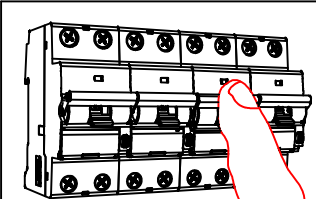

ON